

CORTE CON FORMA / MULTICORTE

1 CORTE CON FORMA / MULTICORTE

Este tipo de corte permite realizar troquelados silueteados en tu diseño. Este trazado deberá colocarse en una capa superior con un color y nombre determinado. Si eliges la opción de "corte con forma" deberás tener en cuenta los siguientes puntos a la hora de crear tu trazo para corte.

El formato de archivo recomendado para impresión es PDF.

En archivos creados con Indesign o Illustrator se recomienda exportar en formato PDF

En caso de corte con forma debes crear un fichero en formato PDF que presente un **trazado vectorial** (Illustrator, Freehand, Corel Draw, etc) realizado con un color rojo (C:0 M:90 Y:100 K:0) y nombre "**CutContour**" para indicar la forma deseada de corte en una capa superior.



1.1 CREACIÓN DE MUESTRA

• MUESTRA "CUTCONTOUR" (ILLUSTRATOR)

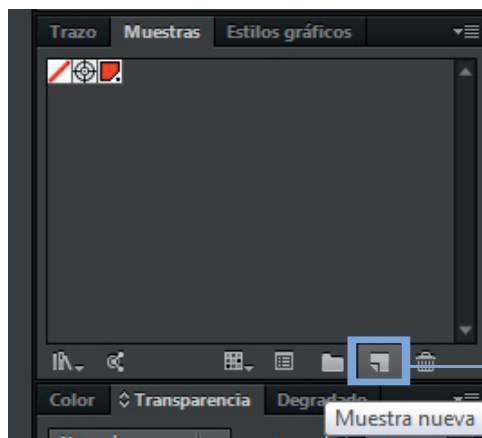

Crea desde el panel muestras, una nueva muestra de color.

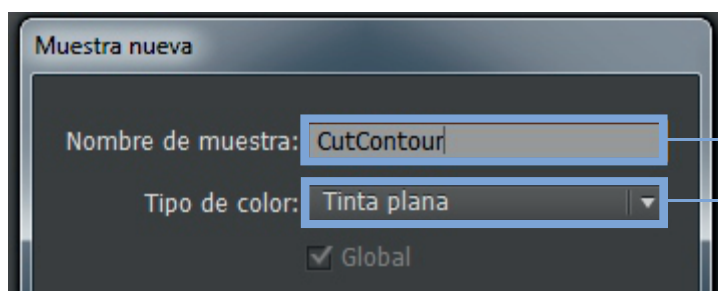

Escribe como nombre "CutContour"

Selecciona "Tinta Plana"

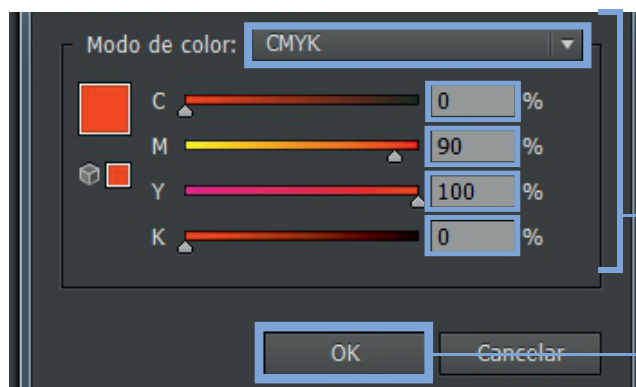

Asigna el color C:0 M:90 Y:100 K:0.

Pulsa ok

1.2 CONDICIONES PARA UN CORRECTO TROQUELADO

Evita las formas complejas, cortes interiores inferiores a **150 x 150 mm** en artículos no especificados para dimensiones pequeñas, las curvas excesivas, las líneas enrevesadas o trazos inaccesibles que puedan dar lugar a cortes indefinidos.

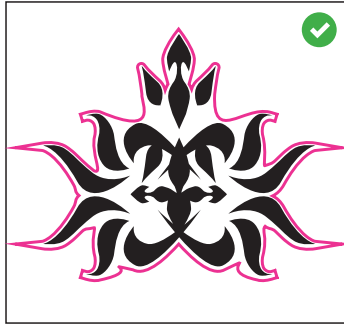

CORRECTO

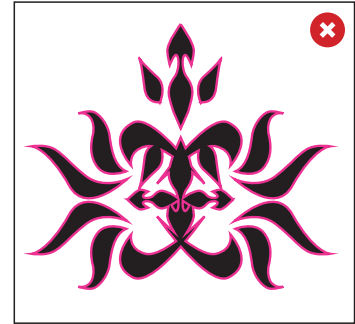

INCORRECTO



CORRECTO

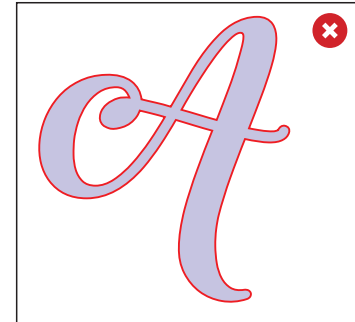

INCORRECTO

El trazo de corte debe ser una línea continua, cerrada y que no contenga intersecciones con otras líneas.

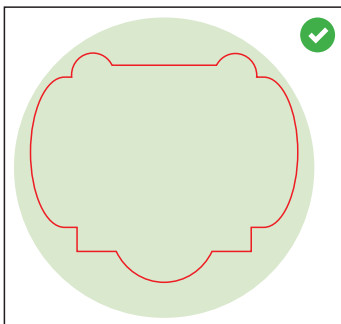

CORRECTO

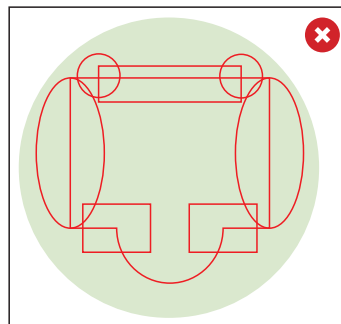

INCORRECTO

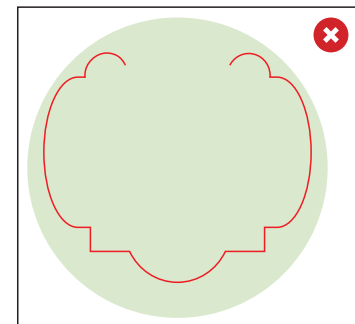

INCORRECTO

1.3 SANGRADO

Recuerda incluir un sangrado de **+3mm** a lo largo del perímetro de la zona a imprimir, esto evitará posibles márgenes blancos durante el proceso de corte. Activando la casilla Revisión de archivo en el panel del configurador, nuestro equipo técnico se encargará de asegurar que tu documento cumple los requisitos para realizar el corte con efectividad.

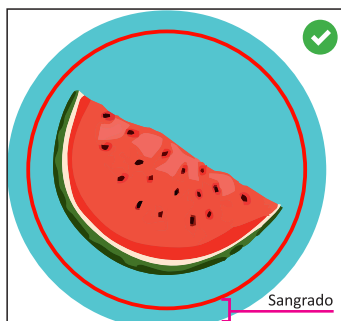

CORRECTO

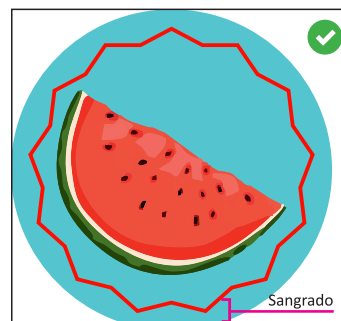

CORRECTO

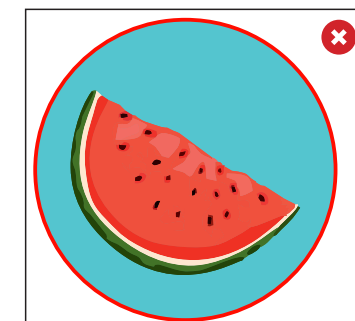

INCORRECTO

1.4 LÍNEA DE TROQUELADO

La línea de troquelado deberá ser un trazo simple y del menor espesor posible (1 px).

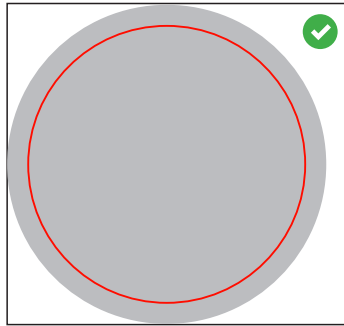

CORRECTO

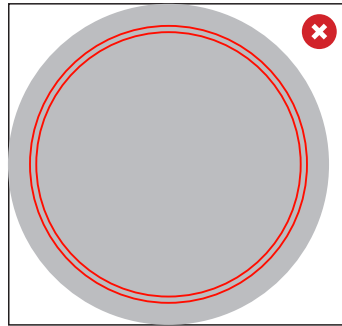

INCORRECTO

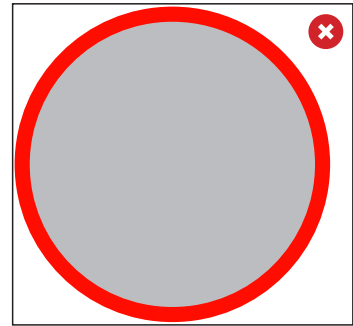

INCORRECTO

1.5 ÚNICO ELEMENTO COMPUESTO

Para un correcto troquelado, todos los elementos que conforman la capa "CutContour" deben ser parte de un único elemento compuesto, estar combinados o soldados evitando así que se omitan en el proceso de elaboración.

• COMBINAR ELEMENTOS (ILLUSTRATOR)

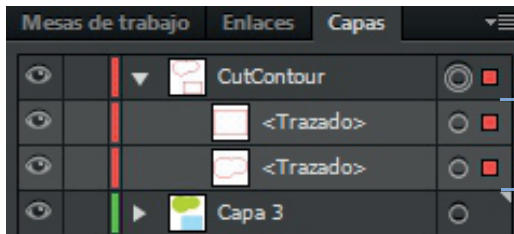

Selecciona todos los trazados de corte.

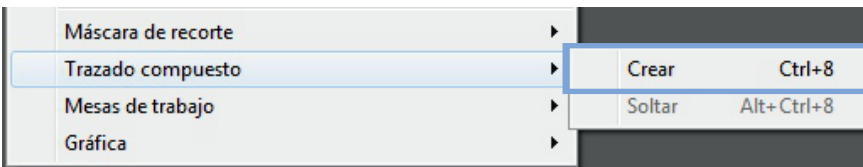
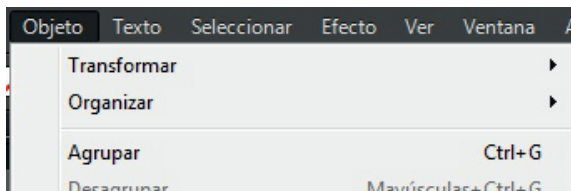

En la barra de herramientas selecciona **Objeto/Trazado compuesto/Crear** o pulsa "Ctrl+8".

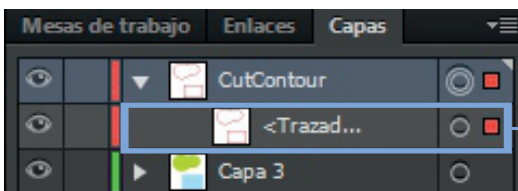

Tus trazados deberán quedar de la siguiente forma.